

harma

Massaaživann

Paigaldusjuhend

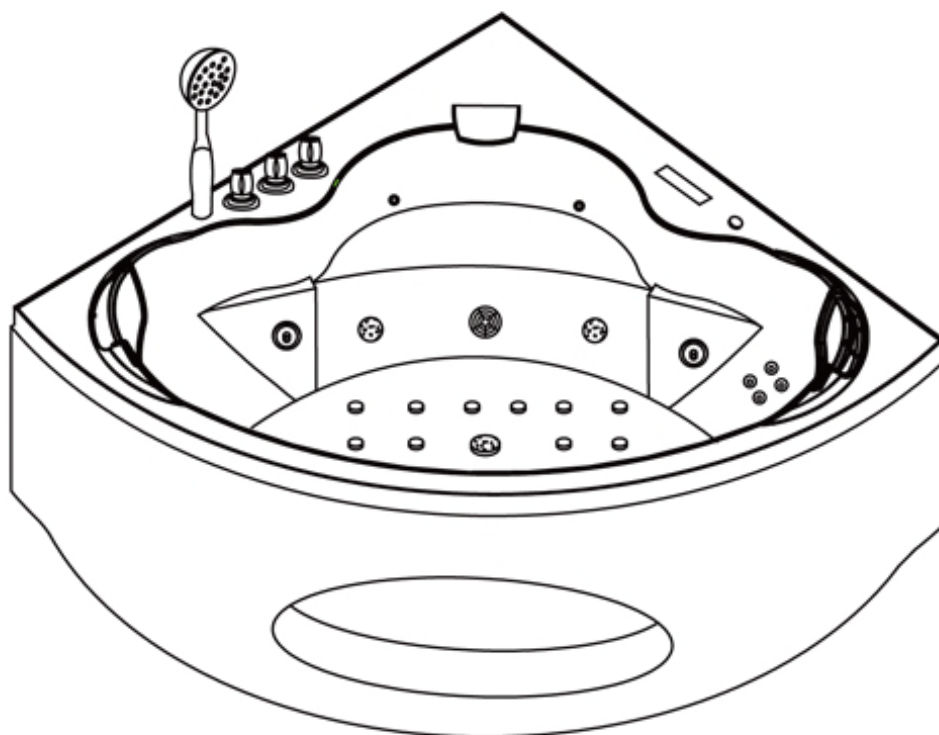

MUDEL: S2800801
SUURUS: 1380 x 1380 x 610 mm

Hea klient!

Täname, et valisite meie toote. Ohutuse huvides leidke palun mõni minut ja lugege see juhend enne paigaldamist ja kasutamist läbi.

HOIATUS

1. Lapsed ja alaealised võivad vanni kasutada ainult täiskasvanu juuresolekul.
2. Kõrgvererõhutõbe, diabeeti või südame-veresoonkonnahaigusi põdevad inimesed ei tohi vanni kasutada.
3. Kahjustuste ja kriimustuste vältimiseks ärge hõõruge ega lööge vanni kõva esemega.
4. Komistamise vältimiseks pöörake vanni sisenemisel ja sellest väljumisel tähelepanu vanniserva ja põranda vahelisele kaugusele.
5. Kui vann on vahune, olge libisemise vältimiseks tähelepanelik.
6. Ärge kasutage happelisi ega leeliselisi puhastusvahendeid, atsetooni, ammoniaaki jne. Kasutage puhastamiseks vesilahustuvat puhastusvahendit ja pehmet lappi.
7. Kui tihend tuleb klaasi küljest lahti, siis liimige see lekke vältimiseks kohe tagasi.
8. Tooteandmed võivad muutuda ette teatamata.

Ettevalmistused

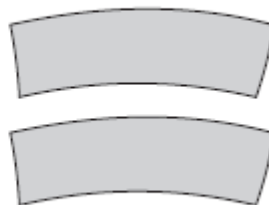
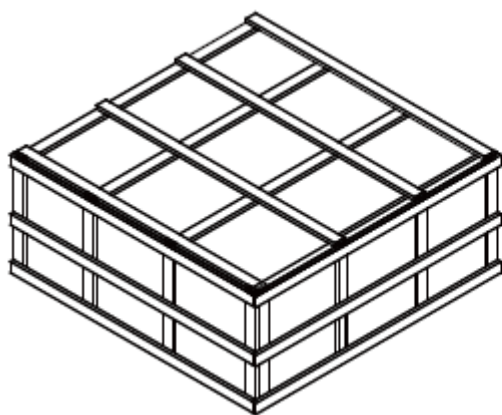

Palun kasutage pakendi avamiseks tööriistu.

padjad: 2 tk.

Kontrollige, et kõik tooteosad on pakendis olemas.

Tooteosade karp

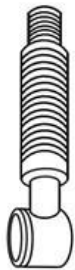

Äravoolu
torustik 1tk



Käsiduši voolik



Käsidušš

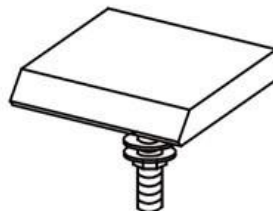

Veekraani otsik 1 tk



Äravooluava kork

Paigaldustööriistad (ei sisaldu komplektis):

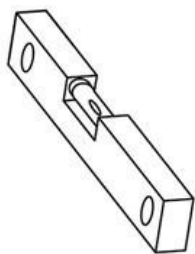

A

A: lood

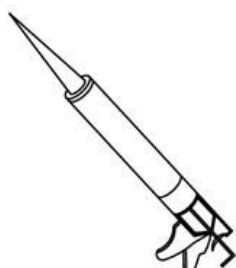

B

B: isoleermaterjal



C

C: tellitav mutrivõti

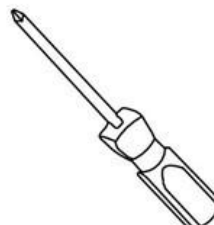

D

D: kruvikeeraja



E

E: toruteip

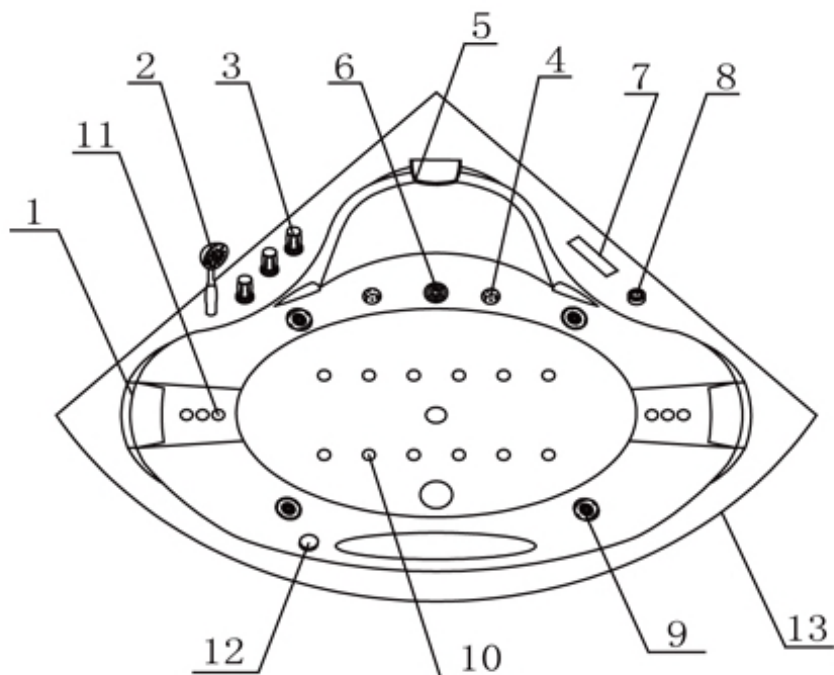

Nr.	Kirjeldus	Nr.	Kirjeldus
1	Padi	2	Käsidušš
3	Kraaninupp	4	Veealune valgusti
5	Veekraan	6	Vee väljatõmbeava
7	Juhtpaneel	8	Vee survetugevuse regulaator
9	Suur veedüüs	10	Väike veedüüs
11	Õhujoaava	12	Ülevooluava

Elektripaigald

1. Elektrilised parameetrid

Nimipinge	Nimisagedus	Nimivõimsus	Nimivoolutugevus
220 V	50 Hz	2950 W	13,4 A

2. Kõik elektriühendused peab tegema litsentseeritud, kohapealset tööluba omav elektrik vastavalt riiklikele elektripaigalduseeskirjadele ja -protseduuridele.

3. Elektriseadmetel peab olema rikkevoolukaitse. Elektrijuhtmed peavad olema korralikult kinnitatud ja maandatud. Elektrijuhtme ristlõige ei tohi olla väiksem kui 2,5 mm². Elektriseadeldis peab vastama riiklikele ohutuseeskirjadele. Ühendage maandusjuhe vanni korpusel oleva maandusjuhtme märgi juurde (rikkevoolukaitse tuleb muretseda ja paigaldada ostjal).

4. Hoiatus: elektriseadmete kasutamisel tuleb alati järgida põhilisi ohutusnõudeid, sealhulgas järgmist nõuet.

5. Ohtlik: elektrilöögioht! Ühendage seade ainult rikkevoolu kaitselülitiga vooluvõrku. Rikkevoolu kaitselüliti ei sisaldu komplektis, kuid selle kasutamine on nõutav. Kõik elektrieskirjade koostajad eeldavad rikkevoolu kaitselüliti kasutamist.

Vee ühenduse paigaldamine

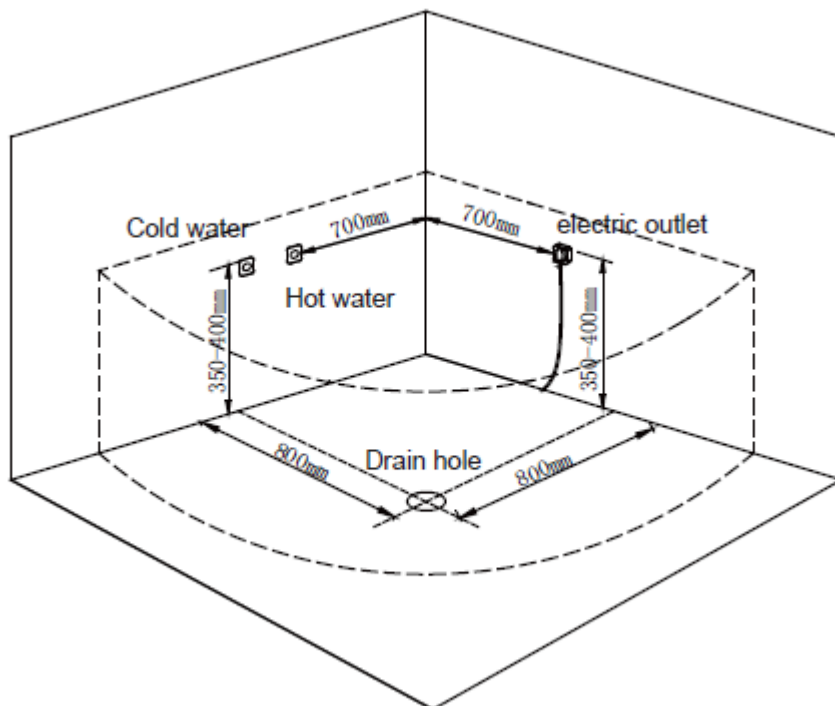

1. Toru ühendused

Muud vanniosad peale veekraani paigaldatud juba enne tarnimist. Kasutajal tuleb veekraan paigaldada vastavalt juhendile ning seejärel ühendada vastava veetoru külge külma-/soojaveevoolik, mis asub vanni tagaküljel katte all.

- A: segisti(soe/külm)
- B: veejoaregulaator
- C: käsiduši ja veekraani lüliti
- D: veekraan
- E: käsidušš

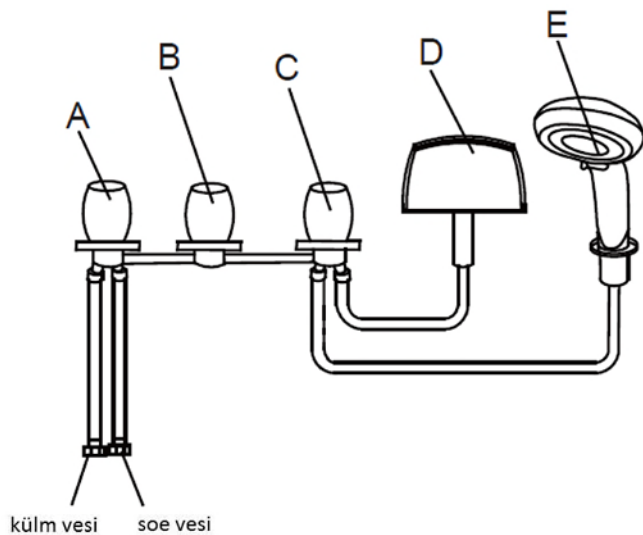

2. Veesüsteemi skeem

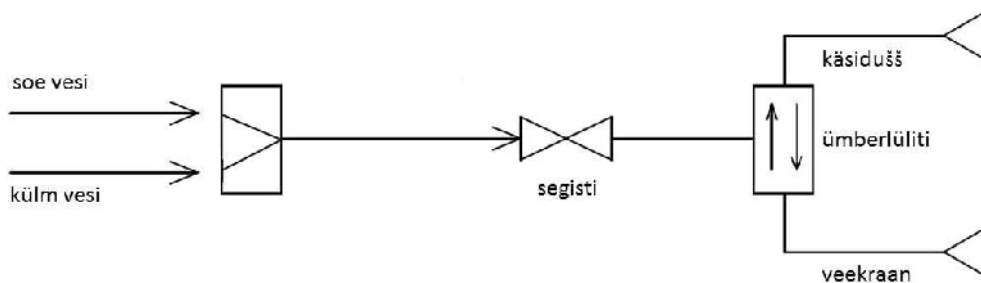

Vanni paigaldamine

1. Keerake vann tagurpidi, nagu alltoodud pildil näidatud, tihendage väljavooluva toruteibiga ja keerake äravoolutoruotsik paika.

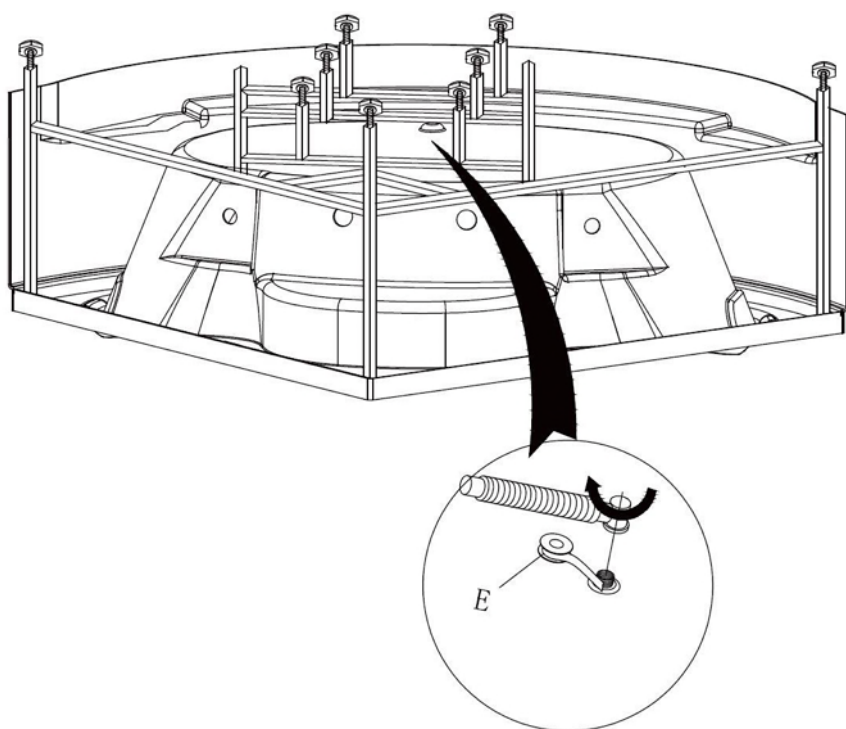

2. Vastavalt pildile: paigaldage veekraan ja käsidušš ning ühendage veevoolik. Paigaldage padjad.

Paigaldamine

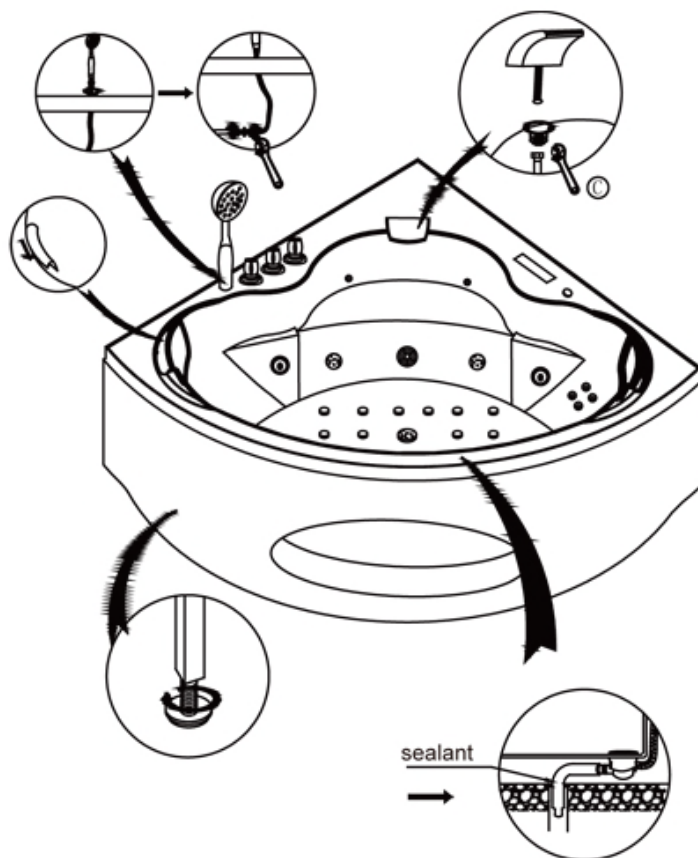

3. Reguleerige vannijalgu, et vann oleks rõhtsas asendis. Liigutage vann seinanurka, pange äravoolutoruotsik kanalisatsioonitoru külge ja tihendage ühendus isoleermaterjaliga. Tihendage vanni ja seina vahe lekke vältimiseks isoleermaterjaliga.

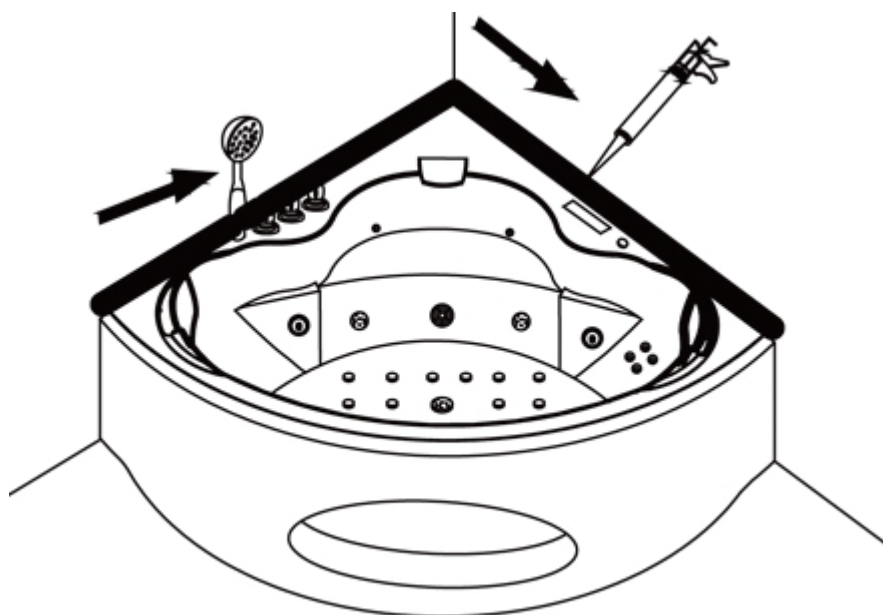

JUHTPANEELI JOONIS

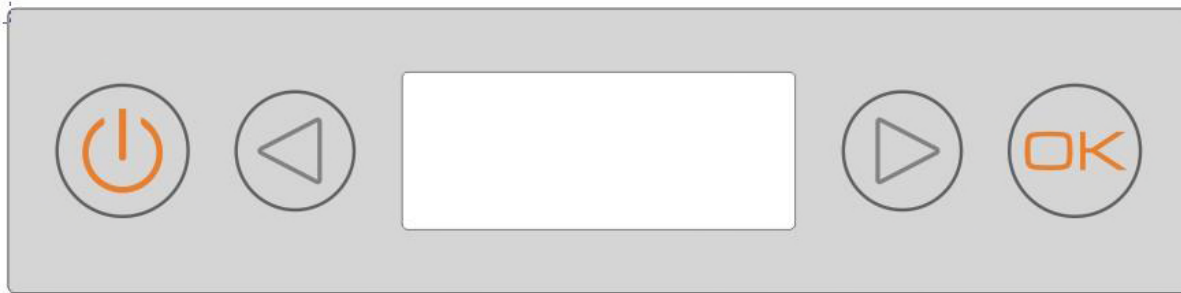

toitelüliti



vasakpoolne lüliti



parempoolne lüliti



kinnitamise lüliti

SÜSTEEMI PARAMEETRID

1. Veepump: vahelduvvool 220 V / 1,5 hj
2. Termostaatiline soojendus: vahelduvvool 220 V / 1500 W
3. Puhur: vahelduvvool 220/300 W
4. Põhjalamp: alalisvool 12V / 1 Wx2
5. Osoon: alalisvool 12 V / 6 W
6. Valjuhääldi: 8 Ω / 14 W

KASUTUSJUHEND

Mistahes funktsiooninupule vajutamisel kostub heli „di...“

1. “” TOIDE

Kontrolleri käivitamiseks vajutage “” klahvi kaheks sekundiks, samal ajal süttib lamp; kontrolleri peatamiseks vajutage ikooni uuesti ning seade lülitatakse välja.

2. LAMP





Kui süsteem on sisse lülitatud, siis vajutage korduvalt “” või “” klahvidele kuni kursor liigub “” klahvile, seejärel vajutage “”, klahvi, lamp lülitub sisse; lambi väljalülitamiseks vajutage veel üks kord “”.

3. LUKK

Kui juhtpaneeli ei kasutata 3 minuti jooksul, siis lukustatakse kõik klahvid, välja arvatud „LOCK“ (lukk) klahv, LCD-kuvarile kuvatakse „LOCK“ (lukk)

Kui klahvid on lukustatud, siis vajutage mistahes klahvile 3 sekundi jooksul, klahvid avanevad pärast „di...“ helisignaali, „LOCK“ (lukk) ikoon kaob.





5. Osoon (kui FM-raadio on sisse lülitatud, lülitatakse osoon automaatselt välja)

- Kui süsteem on sisse lülitatud, vajutage korduvalt “ ,  ”, klahvidele kuni kursor liigub “ ” klahvile, siis vajutage osooni käivitamiseks “ ” LCD-sümbol kuvatakse vastavalt muutustele. Osooni väljalülitamiseks vajutage uuesti “ ”.
- Osoon lülitatakse automaatselt välja pärast 10-minutilist töötamist.

6. Puhur

Kui süsteem on sisse lülitatud, vajutage korduvalt “ ” “ ” klahvidele, kuni kursor liigub “ ”, ikoonile, seejärel vajutage puhuri käivitamiseks “ ” klahvi, kursor hakkab vilkuma; puhuri peatamiseks vajutage uuesti “ ” klahvi.





7. Veepump

- Selle kontrolleri vee kontrollseade kaitseb veepumpa läbipõlemise eest.
- Kui süsteem on sisse lülitatud, vajutage korduvalt “ ” “ ” klahvidele kuni kursor liigub “ ” ikoonile, kui veetase jõuab seadistatud väärtuseni, siis vajutage pumba käivitamiseks “ ” kursor hakkab vilkuma; veepumba peatamiseks vajutage uuesti.
- Kui veetase langeb alla seadistatud väärtuse, siis pump peatub.
- Kui veepump on sisse lülitatud ja süsteem tuvastab, et veetase on seadistatud väärtusest madalam, siis lülitub veepump automaatselt välja. Samal ajal hakkab pumba ikoon vilkuma. Kui süsteem tuvastab, et veetase saavutab seadistatud väärtuse, siis ikoon peatab vilkumise ning pump käivitub.





8. Muusika esitamine Bluetoothi kaudu (ei saa kasutada osonaatoriga samal ajal)



Password:2288

8.1 Kui süsteem on sisse lülitatud ja FM-režiim väljas, vajutage 2 sekundi jooksul nuppu  , et Bluetoothi kaudu ühendatud seade lahti ühendada (seade võib olla tootmise / testimise faasis eelnevalt Bluetoothiga ühendatud) ja avada seadme sidumise režiim. Ekraanil kuvatakse sõna „PAIR“.

8.2 Kui režiim on avatud, valige nuppude  ja  abil olek  ning seejärel vajutage nuppu  vajalik arv kordi, kuni ekraanil kuvatakse „BT--C“. Muusikat esitatakse nüüd Bluetoothi kaudu. Selle välja lülitamiseks vajutage uuesti nuppu  , kuni sõnum „BT--C“ kaob.

8.3 Bluetooth-seadme nimi on „PROW-BT“. Kui seade pole seotud, vilgub ekraanil sõnum „BT--C“; kui sidumine on lõpule viidud, lõpetab sõnum „BT--C“ vilkumise.





8.4 Kui Bluetooth funktsioon käivitatakse, vajutage nuppu  , kui ekraanil on sõnum „P--N“. Järgmise laulu valimiseks vajutage nuppu  , eelmise laulu valimiseks nuppu  ; esitamise käivitamiseks või peatamiseks vajutage 2 sekundi jooksul nuppu  .

8.5 Helitugevuse muutmise: kui Bluetoothi kaudu esitamise funktsioon on aktiivne, vajutage nuppu  , kuni ekraanile ilmub „VOL“. Helitugevuse suurendamiseks vajutage nuppu  ja vähendamiseks nuppu  . Helitugevusel on kokku 21 astet, mis on tähistatud numbritega 0–20.

8.6 Kui Bluetoothi kaudu esitamise funktsioon käivitatakse, lülitub osonaator automaatselt välja.

9. Termostaatiline soojendus

- See funktsioon töötab ainult siis, kui veepumba funktsioon on sisse lülitatud.









Termostaatilise soojenduse funktsiooni käivitamiseks vajutage “” “” klahve kuni kursor liigub “” kohale ning seejärel vajutage “”.

- o Termostaatilise soojenduse funktsioon käivitub või peatub vastavalt vee temperatuurile ja vastavalt seadistatud temperatuurile (süsteemi vaiketemperatuur on 37 °C).

Reguleerimine toimub alljärgnevalt:

Kui temperatuur \geq seadistustemperatuur +1 °C , siis soojendamine peatub ja LCD-kuvari soojendussümbol hakkab vilkuma;

Kui temperatuur \leq seadistustemperatuur -1 °C , siis soojendamine käivitub ja LCD-kuvari soojendussümbol kuvatakse vastavalt muutustele.

- Funktsiooni peatamiseks vajutage uuesti “”
- Temperatuuri reguleerimine:
 - o Kui termostaatilise soojenduse funktsioon on sisse lülitatud, siis vajutage “” kuni LCD-kuvaril hakkab vilkuma „°C“, seejärel vajutage temperatuuri reguleerimiseks “” või “” klahvidele. Reguleerimise ajal kuvatakse ekraanile seadistatud temperatuur, seejärel saab temperatuuri 1 °C võrra suurendada/vähendada vajutades üks kord “” “” klahvidele; kui vajutate “” või “” klahvidele kauem, kui 2 sekundit, siis temperatuur suureneb/väheneb kiirusega 1 °C / 0,5 sekundis; peatage reguleerimine 5-sekundiks. LCD-kuvarile kuvatakse vee hetke temperatuur ning süsteem väljub temperatuuri reguleerimise režiimist.
- Temperatuuri reguleerimisvahemik: 35°C--45°C
- Temperatuurianduri rikke korral ning kui soojendusseadet ei saa käivitada, kuvatakse LCD-kuvarile „E1“ ning kontrolleri edastab helisignaali „di...di“.

Kütteseade hoiab täidetud vanni veetemperatuuri vahemikus 35 kuni 45 kraadi. See ei tõsta vannivee temperatuuri, vaid hoiab selle konstantsena.

Kasutamine

1. Lülitage toide sisse.
2. Pange segisti tööle ja seadistage sobivale temperatuurile. Kasutage lülitit, et lasta vesi sisse kas veekraani või käsiduši kaudu.
3. Ärge vajutage veepumbalülitit, enne kui veetase ulatub purskeavadeni või neist kõrgemale.
4. Massaažitugevuse muutmiseks kasutage õhusurvegulaatorit.
5. Keerake käsidušiotsikut, et muuta massaažitüüpi.
6. Veealuse valgustuse sisse ja välja lülitamiseks vajutage valgustilülitit.
7. Pärast kasutamist vajutage veepumbalülitit ja lülitage pumbad välja ning laske vesi vannist välja.
8. Lülitage toide välja.

Rikkeotsing

Rike	Võimalik põhjus	Võimalik lahendus
Veepump ei tööta	Toitejuhe ei ole korralikult ühendatud, rikkevoolukaitse ei ole ühendatud.	Ühendage toitejuhe ja rikkevoolukaitse.
	Veepumba rootor on osakestest ummistunud.	Puhastage veepumba rootorit.
	Veepumba lüliti on väljas.	Vajutage veepumbalülitit.
	Toitejuhe pole ühendatud või toide pole piisav.	Ühendage toitejuhe korralikult.
	Veepumba rike.	Viige pump parandusse või vahetage välja.
Õhupump ei tööta.	Toide pole piisav.	Kontrollige vooluringi toimimist ja ühendage toitejuhe korralikult.
	Lüliti on väljas.	Vajutage õhupumbalülitit.
	Toitejuhe pole ühendatud.	Ühendage toitejuhe.
Massaažitugevust ei saa reguleerida.	Elektripingehäire	Kontrollige elektripinget.
	Reguleerimislüliti on väljas või rikkis.	Kontrollige lülitit, vajadusel vahetage see välja.
	Veeringlus on häiritud.	Puhastage veeringlussüsteem.
Vann ei ole rõhtasendis.	Vannijalad ei ole õigesti reguleeritud.	Reguleerige vannijalgu.
Vesi lekib.	Tihend ei pea.	Vahetage tihend välja.
	Torukeere ei ole korralikult kinni.	Keerake keere korralikult kinni.
	Ühendused ei ole korralikult kinni.	Vaadake ühenduste tihedus üle.

Puhastamine ja hooldus

1. Igapäevaseks puhastamiseks kasutage tavalist vedelat puhastusvahendit ja pehmet lappi. Ärge kasutage atsetooni ega ammoniaaki sisaldavat puhastusvahendit. Desinfitseerimisel pole lubatud kasutada sipelghapet ega formaldehüüdi sisaldavat desinfitseerimisvahendit.
2. Kui vanni pinnal on kriimustus, lihvide seda veekindla liivapaberiga 2000# ning määrige seejärel kohta hambapastaga. Seejärel kasutage viimistlemiseks pehmet lappi.

3. Katlakivi saab ära pühkida sooja sidrunhappe või äädikaga niisutatud pehme lapiga.
4. Kruvige veeringluse avad puhastamiseks lahti, kui need on näiteks juuksekarvadega ummistunud.
5. Kulla- ja hõbedaläikelisi osi pole vaja väga sageli puhastada.
6. Ärge puhastage vanni kõvade ega karedate materjalidega, et vältida kriimustusi; ning vanni kahjustamise vältimiseks ärge puhastage vanni keemilist lahustit sisaldava puhastusvahendiga.
7. Laske pärast kasutamist vesi kindlasti vannist välja ning lülitage toide välja.
8. Ärge hõõruge ega lööge vanni teravaservalise esemega. Ärge pange vastu vanni sigaretti ega eset, mille temperatuur on üle 70 °C.
9. Veemassaažisüsteemi puhastamine: täitke vann 40 °C veega ja lisage puhastusvahendit (2 g/l). Seejärel lülitage veemassaažisüsteem viieks minutiks käima. Pärast seda lülitage pump välja ja laske vann veest tühjaks. Täitke vann külma veega ja pange veemassaažisüsteem kolmeks minutiks käima. Pärast pumba väljalülitamist ja vee väljalaskmist puhastage vanni.

Ettevaatusabinõud

1. Toote peab vastavalt juhendile paigaldama kvalifitseeritud spetsialist.
2. Seadme elektri- ja veeühendused peavad vastama riiklikele ehitus- ja ohutusnõuetele. Kasutada tuleb rikkevoolukaitset. Hoolitsege, et maandusjuhe oleks töökorras. Ärge puudutage lüliteid ega toitejuhet märja käega.
3. Ärge kasutage liiga tulist vett. Pange vanni enne külm vesi ja seejärel soe. Ärge lülitage seadet sisse enne, kui veetase on väljapritseavadest kõrgemal.
4. Seadme nimipinge on 220 V. Ärge kasutage seadet, kui pinge on üle 235 V või alla 190 V.
5. Pärast kasutamist võtke toide välja.
6. Ärge olge vannis pikalt. Soovitav aeg alla 30 minuti.
7. Lülitage seade aeg-ajalt süsteemi lähtestamiseks välja.
8. Kui toitejuhe on kahjustatud, siis ohu vältimiseks peab selle välja vahetama kas tootja, tema esindaja või sarnaselt kvalifitseeritud isik.
9. Käesolev juhend sisaldub tootekomplektis. Enne paigaldamist lugege see palun hoolikalt läbi. Õnnetuste ja toote kahjustamise vältimiseks peab toote paigaldus ja kasutus vastama käesolevale juhendile.
10. Soovitame paigaldada sissetuleva vee torustikule katlakivi eemaldusseadme.

Ettevaatust:

1. Kui vann seadmed ja/või funktsioonid ei hakka tööle, vaadake võimalike rikete nimekirja. Kui Te ei leia häire põhjust või ei suuda seda kõrvaldada, võtke meiega ühendust.
2. Ostja ohutuse tagamiseks peab toote paigaldama ainult kvalifitseeritud spetsialist. Palun kasutage sobivat rikkevoolukaitset. Maandusjuhe peab olema korralikult maandatud.

Pretensiooni(de) esitamise(ks)

- tähtaeg ja kord on sätestatud kehtivate riiklike õigusaktidega.
- aluseks on ostukviitungi olemasolu
- tähtaja alguseks loetakse ostu-müügidokumendi väljastamises kuupäev.
- aluseks loetakse ainult materjali- ja valmistamisvigadest tulenevaid defekte
- tuleb koostada ja esitada kirjalik avaldus e-maili teel aadressile info@vipex.eu
 - avaldus peab sisaldama puuduste detailset kirjeldust
 - avaldusega tuleb kaasa panna fotod puudustest
 - koopia ostu-müügidokumendist (*fotona, skaneerituna vms*)
- võta ühendust maaletoojaga: Vipex AS , Kriidi 10, 11415, Tallinn Estonia www.vipex.eu , info@vipex.eu

NB! Oluliste puuduste ilmnemisel (*vee- ja elektrisüsteemide rikked jms*) on ostja kohustatud võtma tarvitusele abinõud edasiste võimalike kahjustuste vältimiseks (*sh ümbritsev keskkond*). Muuhulgas ei ole lubatud toodet edasi kasutada kuni maaletooja on puuduse põhjuse välja selitanud ning on andnud selleks vastava loa. Vastasel korral vastutab ostja tootele ja/või ümbritsevatele keskkonnale tekitatud kahjude eest.

Puuduste alla EI KUULU toote:

1. kasutamisest tingitud selle normaalne kulumine
2. mittesihotstarbeline kasutamine
3. valed hooldusvõtted ja mittesobivad puhastusvahendid
4. valest paigaldamisest -; valest vee- ja elektrisüsteemidega ühendamistest tingitud defektid ja kahjustused (*sh ümbritsevatele keskkonnale sellega tekitatud kahjud*)
5. veesüsteemide (*sh torustik, segisti jms*) võimalik kahjustumine vees leiduda võivate metallist vms osakeste poolt
6. elektrisüsteemide võimalik kahjustumine elektrivoolupinge suurtest ja/või sagedastest kõikumistest ja/või katkestustest
7. tarnsportimisel ja tekkinud kahjustused
 - a. millede asendamiseks tehtavad kulutused (*varuosad, järele toimetamised jms*) hüvitab süüline pool
8. omavoliline ümberehitus ja sellest tingitud võimalikud tagajärjed
9. kahjustused, mis on tingitud vähesest või puuduvast veest seadmes (*kuivkasutus*)

Maaletooja:

Vipex AS
Kriidi 10, 11415, Tallinn , Estonia
www.vipex.eu
info@vipex.eu